

SKF SCF 25 ES参数

主要尺寸	d	25	mm	-
	最大	56.5	mm	-
	B	20	mm	-
	最大	24	mm	-
	h_2	45	mm	-
倾斜角	倾斜角	7	度	-
基本额定载荷	C	48000	N	动载荷
	C_0	65500	N	静载荷
重量	重量	530	g	-
型号	型号	SCF 25 ES	-	-

SKF SCF 25 ES图片

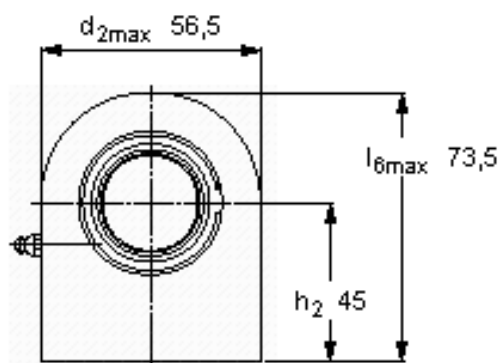
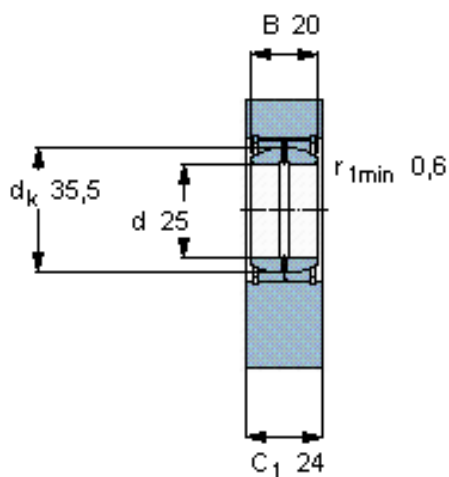

公差
 h_2 js13

特定负荷系数
K 100

材料常数
 K_M 330

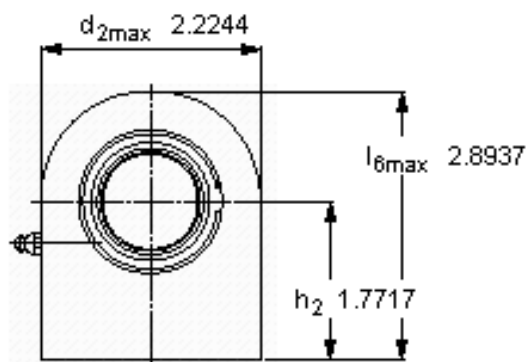
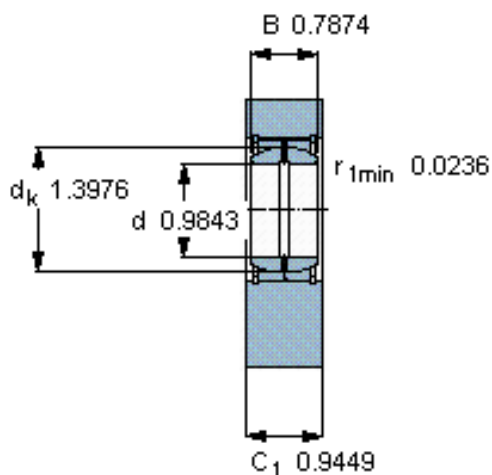

公差
 h_2 js13

特定负荷系数
K 100

材料常数
 K_M 330