

SKF SCF 20 ES参数

主要尺寸	d	20	mm	-
	最大	51.5	mm	-
	B	16	mm	-
	最大	20	mm	-
	h_2	38	mm	-
倾斜角	倾斜角	9	度	-
基本额定载荷	C	30000	N	动载荷
	C_0	63000	N	静载荷
重量	重量	350	g	-
型号	型号	SCF 20 ES	-	-

SKF SCF 20 ES图片

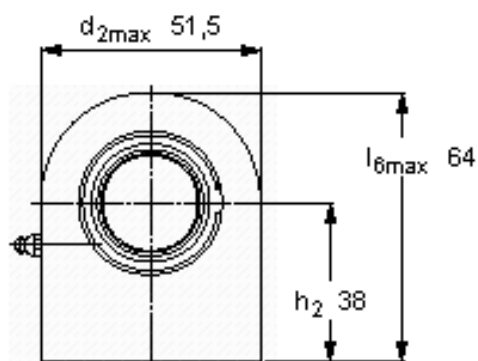
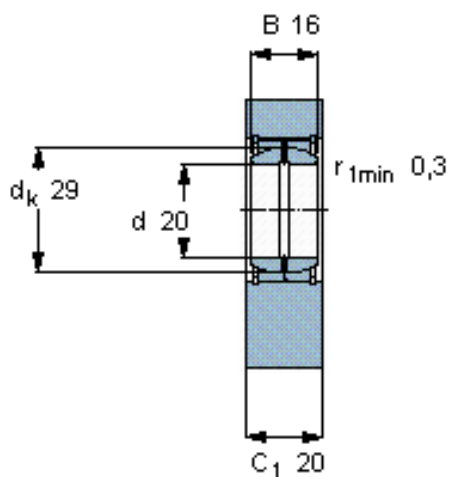

公差
 h_2 js13

特定负荷系数
K 100

材料常数
 K_M 330

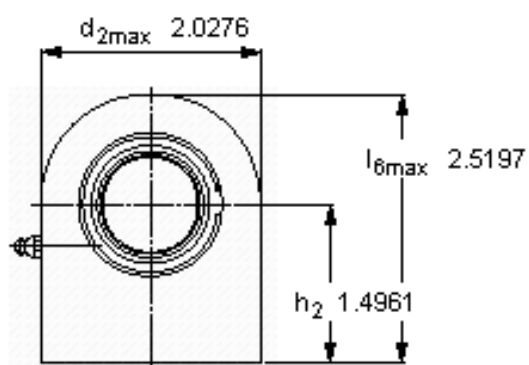
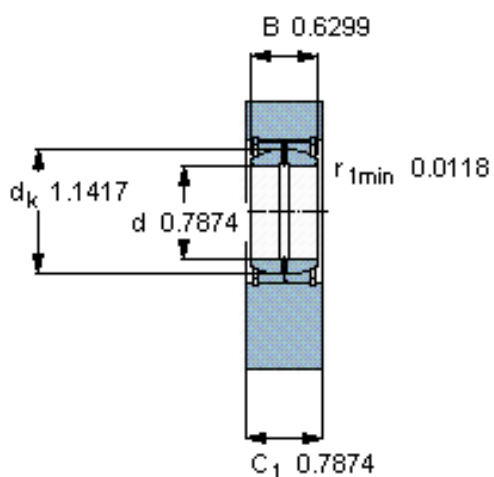

公差
 h_2 js13

特定负荷系数
K 100

材料常数
 K_M 330