

IKO BR 162416 UU参数

轴径	STDRT	25.400	mm	轴径
型号	ORDER	BR 162416 UU		型号
重量	MASS	83.0	g	重量
主要尺寸	FW	25.400	mm	内径
	D	38.100	mm	外径
	C	25.4	mm	宽度
安装尺寸	DA	32.9	mm	(最大)
主要尺寸	SRA	1.0	mm	(最大)
基本额定载荷	CR	23600	N	动载荷
	COR	31300	N	静载荷

IKO BR 162416 UU图片

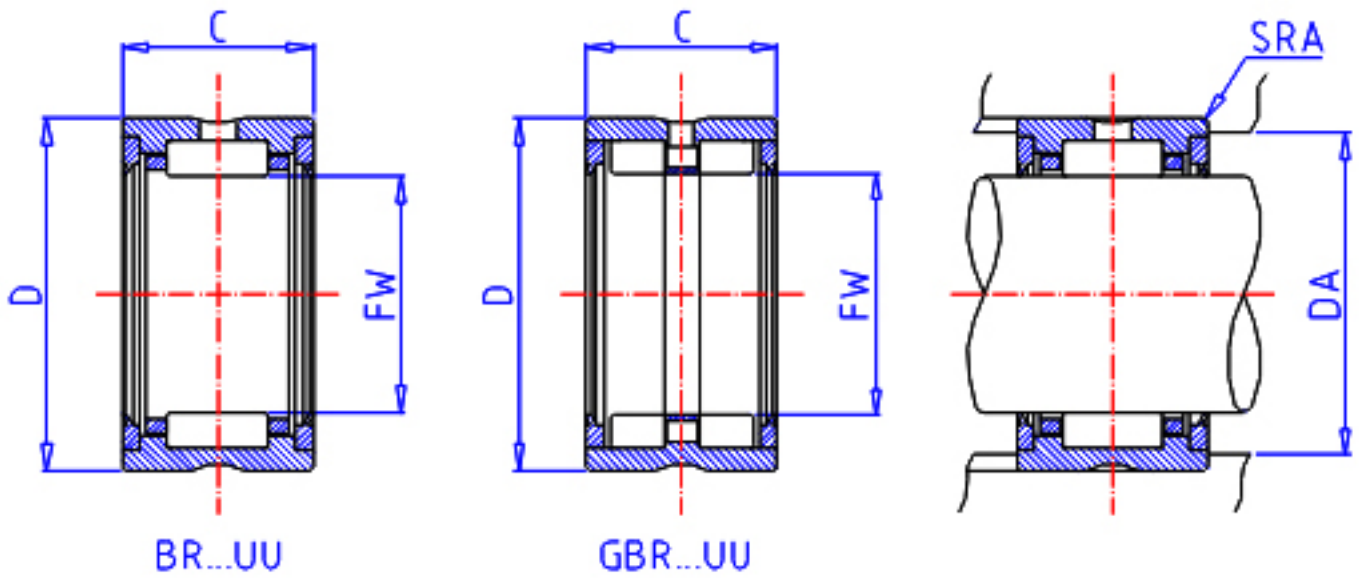

参考资料:<http://www.sozhou.com/p/31e65196.html>

